

Consommation totale de la STEP	169'028	kWh		
Total de l'énergie achetée	73'431	kWh		
Total production électrique	95'597	kWh	57	50 % de couverture

Production électrique	33'334	kWh	630	h
	34'051	kWh	639	h
	28'212	kWh	536	h

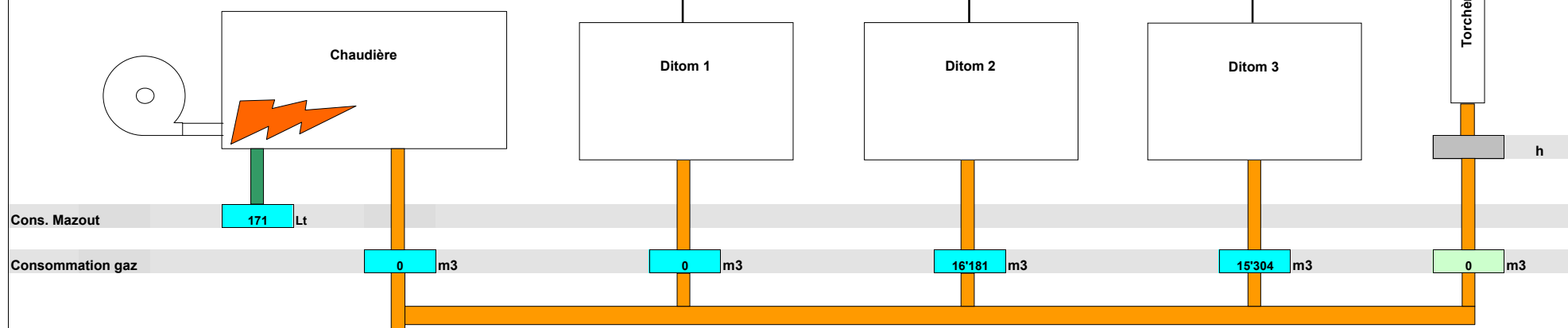

Cons. Mazout	171	Lt
Consommation gaz	0	m3
	0	m3
	16'181	m3
	15'304	m3
	0	m3

Volume de gaz valorisé	31'485	m3
------------------------	--------	----

Code des couleurs:	
Valeurs mesurées	■
Valeurs calculées	■
Valeurs de référence	■
Pas en service	■

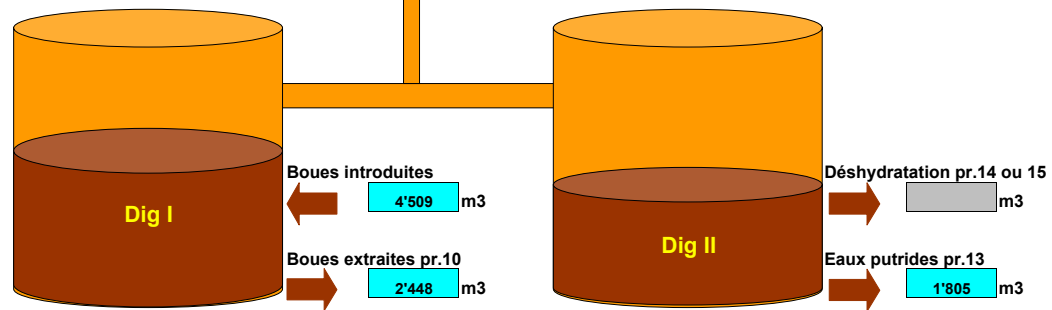

Production de gaz par EH	0.03	m3 / habitant
Production de gaz par m3 de boues	0.15	m3 Gaz / m3 boues
Consom. de gaz par kWh produit	0.3	m3 Gaz / kWh