

Consommation totale de la STEP	140'845	kWh		
Total de l'énergie achetée	44'039	kWh		
Total production électrique	97'152	kWh	70	50 % de couverture

Production électrique	27'021	kWh	33'770	kWh	36'361	kWh
	447	h	553	h	603	h

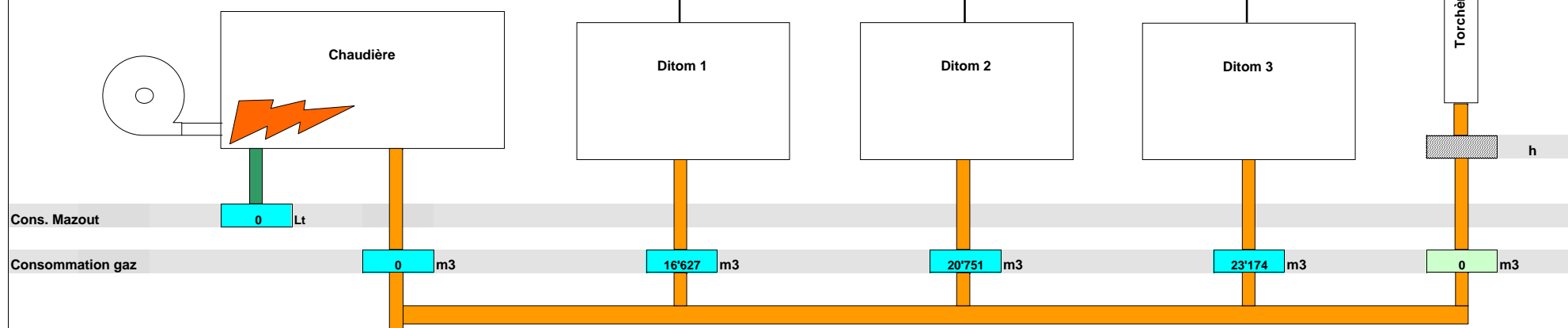

Cons. Mazout	0	Lt
Consommation gaz	0	m3
	16'627	m3
	20'751	m3
	23'174	m3
	0	m3

Volume de gaz valorisé	60'552	m3
------------------------	--------	----

Code des couleurs:	
Valeurs mesurées	
Valeurs calculées	
Valeurs de référence	
Pas en service	

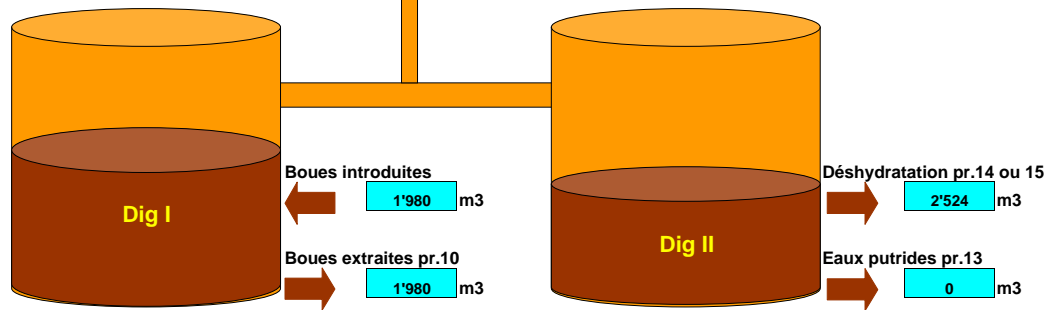

Production de gaz par EH	1.06	m3 / habitant
Production de gaz par m3 de boues	31	m3 Gaz / m3 boues
Consom. de gaz par kWh produit	0.62	m3 Gaz / kWh